

## **Уважаемый покупатель!**

Благодарим за выбор мебели марки «RINNER». В целях сохранности наша мебель поставляется в разобранном виде. Напоминаем, что в стоимость изделия услуга сборки не включена. Рекомендуем доверить сборку **профессиональным сборщикам**, так как это непосредственно влияет на качество и срок службы мебели.

При покупке мебели настоятельно рекомендуем убедиться в наличии всех деталей, сверяясь с комплектовочной ведомостью, т.к. после сборки изделия претензии по количеству и качеству сборочных единиц не принимаются.

Во избежание недоразумений, просим внимательно следовать алгоритму сборки изделия.

## **Рекомендации по сборке**

Перед началом сборки и дальнейшей эксплуатации внимательно ознакомьтесь с настоящим руководством и следуйте его рекомендациям.

Для Вашего удобства рекомендуем собирать мебель вдвоем, на ровной поверхности, соблюдая последовательность согласно представленной схеме.

## **Технические данные**

Габаритные размеры:

Высота(мм): 1710      Вес (кг): 88,84  
Глубина(мм): 350  
Ширина(мм): 1150

## **Правила пользования и эксплуатации изделия**

Уважаемый покупатель, срок эксплуатации мебели напрямую зависит от Вашего бережного отношения к ней.

- Не допускайте попадания воды на изделие во избежание разбухания поверхностей. В случае контакта с водой, насухо протрите поверхность мягкой тканью.
- Не ударяйте поверхности острыми, тяжелыми или твердыми предметами.
- Не ставьте на поверхность раскаленные предметы.
- При чистке, во избежание повреждения поверхностей, не используйте щетки, жесткие ткани, зернистые порошки. Для ухода за мебелью используйте специальные средства, предназначенные для мебели.
- Не допускается попадание на поверхность веществ, таких как растворители, бензин, обезжиривающие средства и т. п.
- Периодически, в случае ослабления резьбовых соединений, необходима их подтяжка.
- Если у Вас возникнет желание самостоятельно модифицировать изделие, помните, что в этом случае наша гарантия на товар распространяться не будет.
- Несоблюдение каких-либо из вышеуказанных условий, повлекшее возникновение недостатков мебели, является основанием утраты права на гарантийное обслуживание.

## **Гарантийные обязательства**

Изготовитель гарантирует соответствие изделия требованиям нормативных документов ГОСТ и соответствию мебели и материалов для ее изготовления Сертификату соответствия. При самостоятельной сборке мебели гарантия распространяется только на заводской брак изделия. Компания «RINNER» не несет ответственности за повреждения изделия в результате самостоятельной сборки и/или переделки мебели. В случае приобретения уцененной мебели претензии по качеству и внешнему виду не принимаются. Срок эксплуатации изделия – 7 лет; срок гарантии – 1 год.

Комплектовщик-

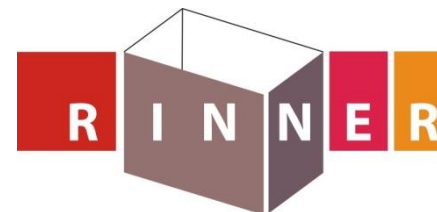

## **ПАСПОРТ**

**Стол компьютерный «Для отличника»  
ТО-13067023-2015**

Наименование	Индекс позиции
Стол компьютерный «Для отличника»	01-03-01 Цвет:



## **Произведено:**

Россия  
ООО «РИННЭР»  
Удмуртская республика  
г. Ижевск ул. Пойма 91  
e-mail: [mebel@rinner.ru](mailto:mebel@rinner.ru)  
[www.rinner.ru](http://www.rinner.ru)  
т/ф (3412) 998-222

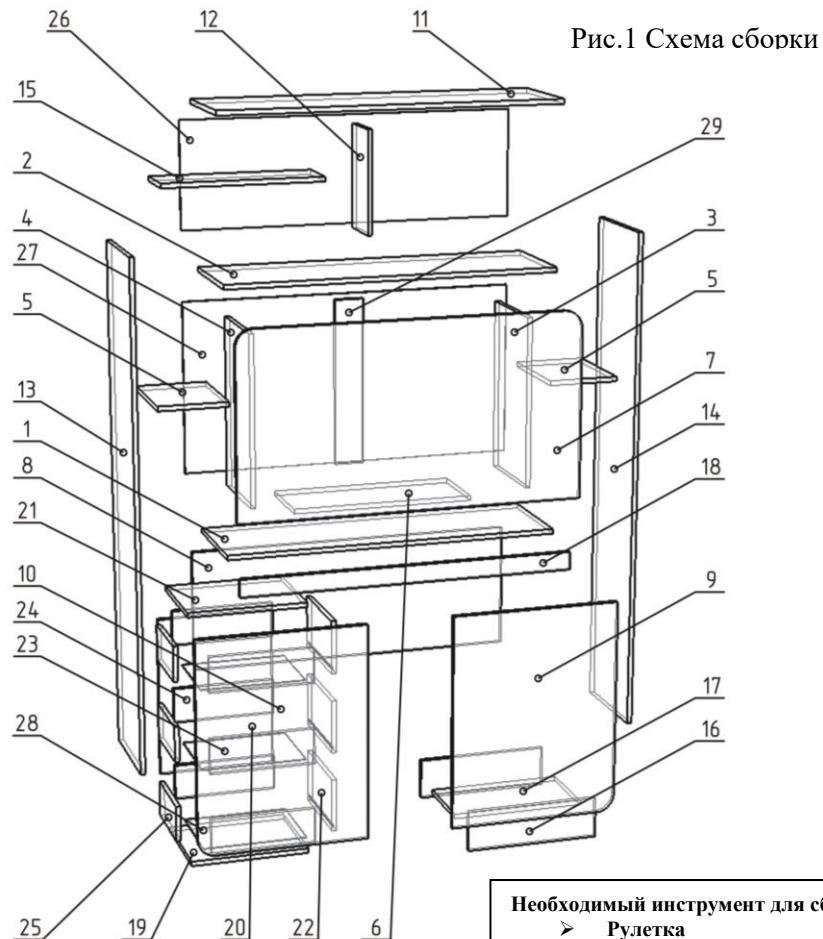

**Необходимый инструмент для сборки:**

- Рулетка
- Отвертка крестовая
- Отвертка плоская

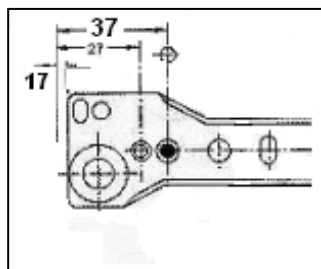

**Рис. 2** Схема установки роликовых направляющих

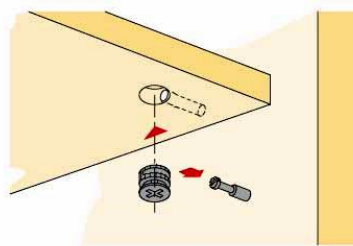

**Рис.3** Схема установки эксцентрика

СПЕЦИФИКАЦИЯ ДЕТАЛЕЙ			
№	НАИМЕНОВАНИЕ	РАЗМЕР	КОЛ-ВО
1	Столешница	1118x350x16	1
2	Полка большая	1118x350x16	1
3	Боковина внутр.прав.	571x320x16	1
4	Боковина внутр.лев.	571x320x16	1
5	Полка внутренняя	234x320x16	2
6	Полка под монитор	610x250x16	1
7	Столешница-фасад	620x1147x16	1
8	Ребро	420x1118x16	1
9	Дверь правая	730x572x16	1
10	Дверь левая	730x572x16	1
11	Крыша	1150x350x16	1
12	Стойка верхняя	347x180x16	1
13	Боковина левая	1694x350x16	1
14	Боковина правая	1694x350x16	1
15	Полка верхняя	547x180x16	1
16	Стойка под систем.	140x460x16	2
17	Полка под систем.	460x246x16	1
18	Планка	60x1118x16	1
19	Дно тумбы	400x320x16	1
20	Боковина тумбы	552x400x16	1
21	Крыша тумбы	400x320x16	1
22	Фасад ящика	180x298x16	3
23	Боковина ящика лев.	120x350x16	3
24	Боковина ящика прав.	120x350x16	3
25	Стойка ящика	120x246x16	3
26	Задняя стенка верх.	368x1146x3,2	1
27	Задняя стенка нижн.	592x1146x3,2	1
28	Дно ящика	353x274x3,2	3
29	Ребро	100x571x16	1

**Порядок сборки:**

1. На детали №13,14,16 установить подпятники - М с помощью саморезов - Д;
2. На дверь левую №10 и боковину тумбы №20 установить направляющие из комплекта - 3 (см. рис.2) с помощью саморезов - Д;
3. К дну №19 установить опоры - О с помощью саморезов - Д;
4. Стянуть между собой боковины №3,4 и полку №6 с помощью стяжки эсцентр. - В (см. рис.3);
5. Собранную конструкцию в п.4 присоединить к полке №2 с помощью стяжки эсцентр. - В (см. рис.3);
6. К боковинам №13,14 присоединить столешницу №1 с помощью стяжки эсцентр. - В (см. рис.3);
7. Собранные конструкции в п.5 и в п.6 соединить между собой с помощью евровинтов - А;
8. Присоединить детали № 8, 11, 12, 18, 29 к основной конструкции с помощью евровинтов - А;
9. Планку №18 дополнительно закрепить к столешнице №1 с помощью уголка - Ц и винтов - Х;
10. Соединить между собой детали №19, 20, 21 с помощью стяжки эсцентр. - В (см. рис.3) и евровинтов - А;
11. Собранную конструкцию в п.10 присоединить к двери левой №10 с помощью стяжки эсцентр. - В;
12. К дверям №9, 10 прикрепить ручки Ж;
13. Установить дверь с тумбой и дверь правую к основной конструкции на петли - Р с помощью саморезов- Д; Отрегулировать петли в соответствии с рисунком 7;
14. Приклеить демпферы - Ф на верхний торец дверей;
15. Собрать и установить ящики (см. рис.4);
16. Установить задние стенки №26, 27 с помощью саморезов - Д и шайбы - Л; (заднюю стенку №27 дополнительно закрепить к ребру №29);
17. Закрепить к наружным боковинам подвески - У с помощью саморезов Д

СПЕЦИФИКАЦИЯ ФУРНИТУРЫ		
Обозн.	НАИМЕНОВАНИЕ	Кол.
А	Евровинт	38
Б	Ключ шестигран.	1
В	Стяжка эксцентр.	24
Г	Заглушка евровинт	14
Д	Саморез 3,5x16	128
Ж	Ручка 96 мм	5
З	Ролик направл. L 350	3
И	Заглушка эксц.самокл	4
К	Кронштейн газовый секретерный	2
Л	Шайба мебельная	10
М	Подпятник пластм.	8
Н	Заглушка под провод	1
О	Опора колесная	4
П	Полкодержатель	12
Р	Петля накладная	4
Т	Петля секретерная	3
У	Подвеска	2
Ф	Демпфер самокл.	2
Х	Винт М6x12	2
Ц	Уголок стяжки	1
	Винт М4x25	6
С	Защелка магнитная	2
Ч	Саморез 2,5x16	8



Рис.4 Схема сборки ящика



Рис.5 Схема регулировки секретерных петель

- (см. рис.6), установить стол на место. Для безопасности необходимо закрепить стол к стене;
18. Установить полки №5, 15 на полкодержатели – П;
  19. Установить откидную столешницу на петли – Т и отрегулировать (см. рис.5);
  20. Установить к боковинам № 13, 14 и столешнице №7 кронштейны – К, и магнитные защелки(С) на саморезы 2,5x16;  
**Внимание!!!** В связи с поставками разных барных кронштейнов разметка крепления кронштейна к дет. 13,14 может совпадать частично!!!
  21. Собрать подставку из деталей №16, 17 с помощью евровинтов – А.

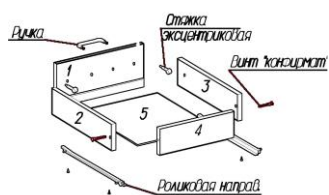

Рис.6 Схема установки подвески

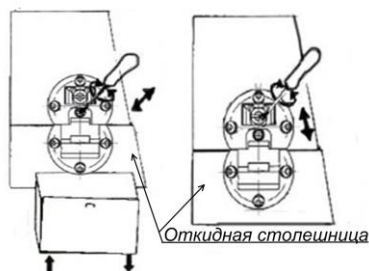
А	Б	В	Г,И	Д,Е,Ч
Ж	З	К	Л	М
Н	О	П	Р	С
Т	У	Ф	Х	Ц



Вращать винт **вправо**: наложение двери становится **меньше** (-).  
Винт вращать **влево**: наложение двери становится **больше** (+).

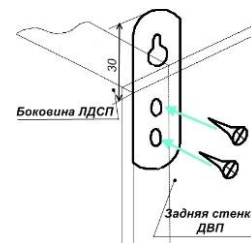
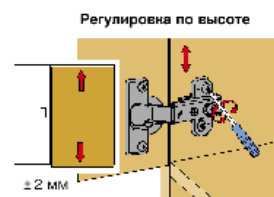

Слегка ослабить крепежные винты ответной планки, выверить по высоте позицию двери. Затем крепежные винты снова затянуть.

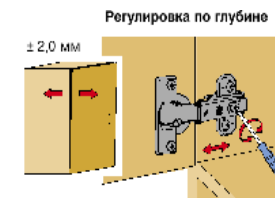

**Внимание! Цвет боковин ящиков может отличаться от цвета корпуса изделия**

Ослабить крепежный винт и отрегулировать расстояние между дверью и боковиной шкафа. Затем снова затянуть крепежный винт.

Рис.7 Схема регулировки петли